

easee

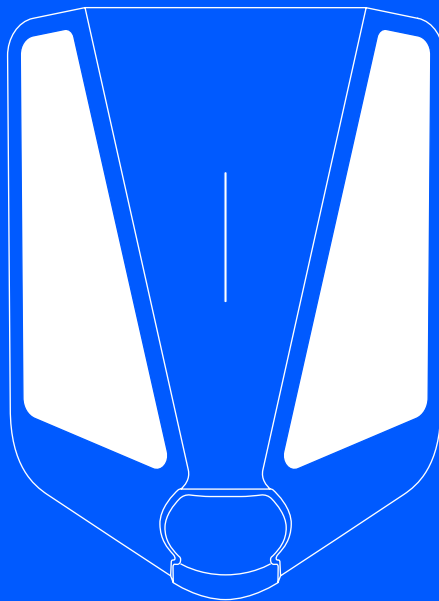

SV Användarguide

Easee Charge Max

Hur laddar jag?

Läs guiden **Viktig produktinformation inuti förpackningen** eller på support.easee.com innan du använder produkten.

För installation och användning av produkten krävs en mobil enhet med internet- eller Bluetooth-anslutning.

Se till att följande krav är uppfyllda innan laddaren används:

- Produkten och dess elektriska anslutning har installerats av en behörig elektriker enligt Installationguiden.
- Laddaren är korrekt konfigurerad.
- Mjukvaran uppdaterad (se [laddarens gränssnitt](#)).
- Om du ställt in åtkomstkontroll, läs upp den med en reg. RFID-bricka (se [Funktioner](#)) eller inaktivera den från Easee App eller det lokala gränssnittet.

1. Före användning, kontrollera att det inte finns skador, främmande föremål eller vatten på eller i kabel och kontakt.
2. Koppla laddningskabeln till laddaren och till din elbil. Laddningen startar och anpassas automatiskt till elbilen och tillgänglig energi enligt konfigurationen.

Om du ställt in åtkomsten till laddaren som antingen Privat eller Offentlig i appen, behöver du använda din RFID-tagg eller appen för att identifiera dig och starta laddningen. Om åtkomsten är inställd på Öppen, krävs ingen identifiering för att starta laddningen.

Om bilen inte börjar ladda, kontrollera att laddningen är aktiverad i din bil och kontaktarna ordentligt anslutna. Om laddningen fortfarande inte startar, kontrollera vad som kan vara orsaken i avsnittet [Laddarens gränssnitt](#).

Smart laddning

Vissa operatörer erbjuder smart laddning som fördröjer laddningen till en lämplig tidpunkt, ofta kopplad till elpriset eller liknande mekanismer. När smart laddning är

aktiv lyser LED-lampan blått och laddningen startar inte förrän operatörens kriterier för laddning är uppfyllda. Kontakta din operatör för mer information och för att ta reda på om de erbjuder den här tjänsten.

Tillverkningsdatum och serienummer

Chargeberrys tillverkningsmånad och -år samt serienummer finns på klistermärket på Typ 2-uttaget under laddarens lock. Tillverkningsdatumet visas i MM/ÅÅ-format, direkt ovanför serienumret, som är unikt för varje Chargeberry-enhet.

Tillverkningsdatumet finns i formatet DD/MM/ÅÅ i ändrardrappen. Gå till Laddarinställningar, sedan Om, sedan Tillverkad.

Dataskydd

Vid installation och anslutning till internet delar Easees laddningsrobotar automatiskt data med Easee Cloud (ägt av Easee ASA), eftersom de fungerar som IoT-enheter. Detta borgar för att Easee övervakar laddarens säkerhet, trygghet och stabilitet under dess livstid. Som en följd av detta behandlas viss personlig data, såsom användningsmönster, platskonfigurationer och enhetsidentifikatorer, för att möjliggöra laddarens smarta funktioner. Genom att använda våra laddare samtycker du till insamling och behandling av viss personlig data i enlighet med vår integritetspolicy och tillämpliga dataskyddslagar. Om du inte vill att data överförs till Easee Cloud, rekommenderar vi att du omedelbart slutar använda Easee-laddare. För mer information, vänligen se Easees integritetspolicy (<https://easee.com/en/privacy/>), som återfinns på vår webbplats.

Kommentarer

- Typbeteckning: Easee AC Charger Platform CB-A3-3
- Laddarens driftstemperatur är från -30 °C till +40 °C
- Mätningstemperaturens intervall är från -40 °C till +55 °C

Appar & gränssnitt

Easee App

Easee App ger full kontroll över samt status för din laddare. Den är avsedd för daglig användning av dina Easee-produkter, via Easee Cloud.

För nedladdning, skanna QR-koden eller besök easee.com/app.



Lokalt gränssnitt

Det lokala gränssnittet är avsett för lokal drift av laddaren när inget internet är tillgängligt.

Läs mer om det lokala gränssnittet på: easee.com/support/bt

Easee Control

Easee Control är ett verktyg avsett för administration av en eller flera Easee-anläggningar. Control vänder sig främst till anläggningsägare, installatörer, administratörer, tjänsteleverantörer och personer som behöver hantera flera produkter och anläggningar från ett och samma gränssnitt.

Gå till support.easee.com för mer info om våra gränssnitt.

Mätinstrument (MID)

Mätinstrument tillverkade i enlighet med EN 50470-1/ EN 50470-3.

MID-mätarens display är placerad på höger sida av laddaren. För att komma åt displayen öppnar du frontkåpan genom att föra in de två ändarna på frontkåpeverktyget i de två öppningarna längst ned på luckan, och drar tills kåpan lossnar.

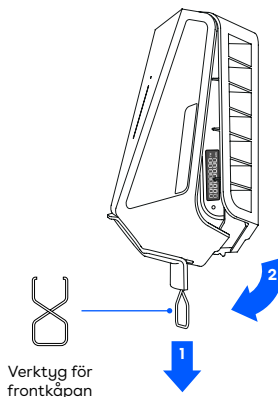

Funktioner

Sedd framifrån

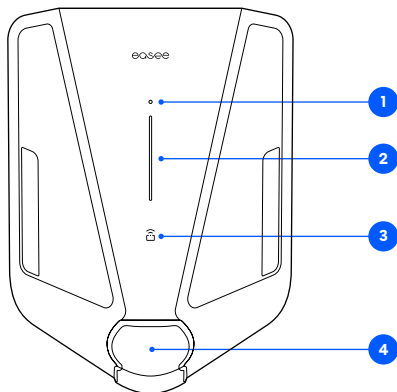

Sedd från sidan Chargeberry

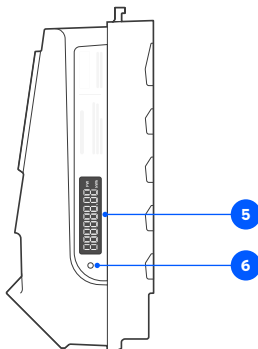

1. **Touch-knapp:** Touchknappen används för att slå på MID-mätarens displaylampa och för att aktivera Bluetooth. Tryck i 1 sek. för att tända lampan, tryck i 5 sek. för att starta Bluetooth. Bluetooth-anslutningen i appen gör det möjligt att använda laddaren lokalt när det inte finns någon internetuppkoppling. Läs mer om det lokala gränssnittet på: easee.com/support/bt
2. **Ljusremsa:** Ljusremsan kommunicerar hela tiden laddarens status. (Se [Laddarens gränssnitt](#)).
3. **RFID:** Den integrerade RFID-läsaren möjliggör åtkomstkontroll av laddningsroboten och identifiering av olika användare. Du kan använda den för att låsa upp laddaren med en Easee Key. Ta en titt på vår kunskapsbas på support.easee.com och lär mer om hur du lägger till och hanterar dina Easee Keys.
4. **Typ 2-uttag:** Typ 2-uttaget är helt universellt vilket innebär att du kan ladda alla typer av elfordon så länge du har rätt typ av laddningskabel. Dessutom kan du låsa fast laddningskabeln permanent och därmed känna dig trygg att den inte ska bli stulen.

OBS! Adaptrar ska inte användas på laddaren eller laddningskabeln. Laddkabeln måste ha lämpliga uttag i varje ände.

5. **MID-mätarens display:** MID-mätarens display visar den ackumulerade energin i kilowattimmar (kWh).
6. **Infraröd (IR) LED:** Pulsar med IR-ljus som indikerar energiommatningen från laddaren.

Laddarens gränssnitt









Lampbeskrivning	Status
Vit – konstant sken, endast längst ner 2 LED – huvudenhet / 1 LED – sekundära enheter	Standby
Vit – konstant sken	Bil ansluten
Vit – pulserande sken	Laddning pågår.
Blå – konstant sken	Smartladdning aktiverad (bil ansluten)
Blå – pulserande sken	Smartladdning pågår
Vid uppstart tänds lysdioderna en efter en. När laddaren uppdateras blinkar en eller flera lysdioder grönt.	Uppdatering av programvara (kan ta upp till 30 min) OBS! Bilen måste kopplas bort innan en programuppdatering kan genomföras.
Vit – blinkande sken	Väntar på autentisering med en RFID-bricka. Håll RFID-taggen mot RFID-området på laddaren för att autentisera och initiera laddningen.
Vit – snabbt blinkande sken	RFID-bricka mottagen (väntar på verifiering)
Röd – blinkande ljus, med varningsljud	⚠ VARNING Kritiskt fel! Stäng av strömmen och ta bort laddningskabeln från laddaren. Strömmen kan sen slås på igen vid behov. Den blinkande röda lampan fortsätter, men varningsljudet upphör när laddningskabeln kopplas ur. Laddaren är blockerad från vidare användning, kan inte återställas och måste bytas ut. Kontakta kundsupporten.
Röd – blinkande ljus	⚠ VARNING Kritiskt fel! Laddaren är blockerad från vidare användning, kan inte återställas och måste bytas ut. Kontakta kundsupport.
Röd – konstant sken	Allmänt fel. Koppla ur laddningskabeln och sätt tillbaka den i laddaren. Om röda ljuset fortsätter lysa, kolla Easee App eller vår kunskapsbas ¹ för mer information.
Röd – konstant sken, med varningsljud	Ledningarna är felaktigt anslutna. Kontakta en behörig elektriker.

¹ Easee kunskapsbas återfinns på support.easee.com.

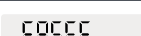
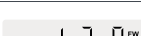
Lampbeskrivning	Status
Röd - pulserande sken	Laddaren har uppmätt en onormal temperatur och har gått in i säkert läge. Gå till vår kunskapsbas ¹ för mer information.
Vit - blinkande ljus, endast längst ner	Laddaren söker efter sin huvudenhet. Kontrollera statusen för huvudenheten. För ytterligare information, se vår kunskapsbas ¹ .
Gul - blinkande ljus, bara längst ner	Laddaren väntar på att konfigureras. Kontakta en behörig elektriker.

¹Easee kunskapsbas återfinns på support.easee.com.

Gränssnitt för MID-display

Status	Beskrivning	Skärm
Startsekvens	1. Alla segment visas i 1 sek	
	2. Vertikala segment och kWh-segment, visas i 1 sek	
	3. Horisontella segment, decimalpunkt samt FW-segment, visas i 1 sek	
	4. Scroller "EASEEE" i 4 sek	
	5. Firmware semantisk version (huvudversion-mindre version-korrigerig), visas i 20 sek	
	6. Unikt firmwarevärde (16-bitars CRC i hexadecimal), visas i 20 sek	
	7. Visa ackumulerad energi	
Normalt standby-läge <i>Kabel ej ansluten, laddar inte</i>	Visa ackumulerad energi	
Laddningssessionen är öppen <i>Kabel ansluten, laddar inte</i>	De tre segmenten i slutet blinkar på och av.	
Laddningssessionen är öppen <i>Drar ström, laddar</i>	De tre segmenten i slutet tänds i följd, från 0 till 3. Detta imiterar bilden av ett laddande batteri.	

MID-displayens ljusfunktion

Status	Tryck på touchknappen
Ingen bil ansluten	Displayen tänds i 20 sek Total ackumulerad energi visas
Laddningssessionen är öppen <i>Kabel ansluten, laddar inte</i>	Displayen tänds Sessionsenergin visas i 15 sek Ackumulerad energi visas i 5 sek (Displayen tänds automatiskt i 9 sek för att visa ackumulerad energi när en laddningssession startar)
Laddningssessionen är öppen <i>Drar ström, laddar</i>	Displayen tänds Sessionsenergin visas i 15 sek Ackumulerad energi visas i 5 sek

- 1. Touch-knapp:** Med touchknappen kan du tända MID-mätarens displayljus. Tryck i 0,5 till 1 sek för att tända MID-mätarens displayljus.
- 2. MID-mätarens display:** MID-mätarens display visar den ackumulerade energin i kilowattimmar (kWh).

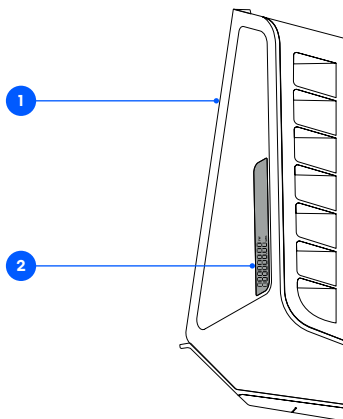

Underhåll

Allmänt underhåll

- Försäkra dig om att laddaren inte uppvisar några tecken på mekanisk skada.
- Inspektera Typ 2-uttaget visuellt för eventuellt slitage med jämna mellanrum enligt lokala föreskrifter. Om stiften är missfärgade eller skadade, kontakta en certifierad elektriker.

Rengöring

Produkten behöver inte rengöras för att fungera korrekt. Det kan dock tänkas att produkten behöver rengöras av kosmetiska skäl.

- Använd en fuktig trasa och ett vanligt rengöringsmedel. Undvik starka kemikalier som innehåller olja eller alkohol, då detta kan missfärga plasten. **OBS!** Rengör inte skärmen med rengöringsmedel. Använd endast en torr eller fuktig mikrofiberduk.
- Använd inte rinnande vatten eller högtryckstvätt.

Reparation

Kontakta din Easee-leverantör om din laddare behöver repareras.

Returer & reklamationer

Kontakta din distributör eller Easee Kundsupport angående retur och reklamation av din produkt.

Kundsupport

Ladda ner de senaste manualerna, hitta svar på vanliga frågor och användbara dokument och videor för din produkt på support.easee.com.

Praktiska detaljer

Garanti

Enheten är fri från väsentliga fel och uppfyller lagar och regler för konsumentskydd i det land där produkten köps. All korrekt installerad Easee-maskinvara täcks av vår begränsade 3 års* garanti. Kontakta din Easee-leverantör om din laddare behöver repareras inom garantiperioden. Mer information finns på support.easee.com.

*Vissa länder kan ha utökad garanti.

Kontaktuppgifter

Easee ASA
Vassbotnen 23
4033 Stavanger, Norge
Org. nr: 920 292 046

Du hittar ytterligare kontaktuppgifter för ditt land på support.easee.com.

Detta dokument är endast avsett för information, tillhandahålls i befintligt skick och kan komma att ändras utan att så kommuniceras på förhand. Easee ASA, med dotterbolag, tar inte på sig något ansvar för informationens och illustrationernas riktighet eller fullständighet och kan inte hållas ansvariga för dina överväganden, bedömningar, beslut/frånvaro av beslut eller annat bruk av informationen i detta dokument.

Ingen del av denna publikation får återpubliceras, reproduceras, överföras eller återanvändas i någon annan form, på något sätt eller i någon form, för att användas av dig eller tredje part, såvida inte annat skriftligen avtalats med Easee eller dess dotterbolag.

All tillåten användning ska alltid ske i enlighet med god sed och säkerställa att ingen skada kan orsakas Easee eller genom att vilseleda konsumenten.

Easee och Easees produkter, produktnamn, varumärken och slogans, oavsett om de är registrerade eller ej, är Easees immateriella rättigheter och får inte användas utan skriftligt tillstånd på förhand från Easee. Alla övrigt förekommande produkter och tjänster kan vara märken avseende varor eller tjänster som tillhör respektive ägare.

Oktober 2024 - Version 1.07

© 2024 Easee ASA. Alla rättigheter förbehålls